

Platformy parkingowe - parkowanie niezależne

Platformy parkingowe z zagłębieniem zapewniają niezależny dostęp do każdego z samochodów. Samochody z górnego i dolnego poziomu są zaparkowane na platformach poruszających się razem do góry i w dół.

► swiss-park S-2 Exclusive

S2 Exclusive to rozwiązanie pozwalające stworzyć dwupoziomowy garaż na jednym poziomie drogi dojazdowej z zapewnieniem miejsca na wysokie samochody. **S2 Exclusive** najlepiej sprawdza się w prywatnych garażach, gdzie prostota i wygoda są najważniejsze.

Wymiary

Wszystkie podane wymiary określają wymagania minimalne, tolerancja dla wymiarów +3, wymiary podano w cm.

EB (platforma pojedyncza) = 2 sam.

DB (platforma podwójna) = 4 sam.

Typ	H	DH**
S-2 170	325	156
S-2 185*	340	171
S-2 195	350	181

* typ standardowy

** bez samochodu

System odpowiedni dla:

standardowych samochodów osobowych i kombi, wysokość i długość zgodna z konturami rysunku.

Type	H	wys. sam. poziom	
		górný	dolny
S-2 170	325	150	150
S-2 185*	340	150	165
S-2 195	350	150	175

* typ standardowy

szerokość 1.90 m

ciężar max. 2000 kg

nacisk na koło max. 500 kg

Garaż z bramami rolowanymi naprzeciw platformy parkingowej

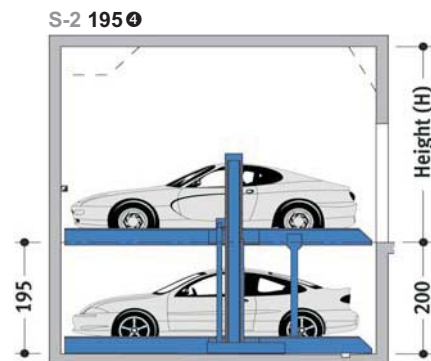
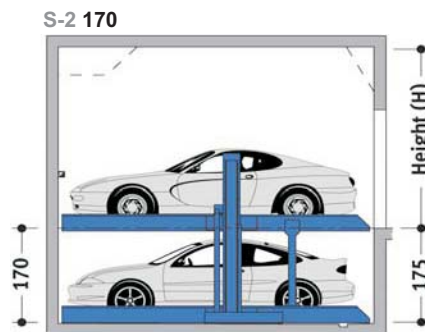
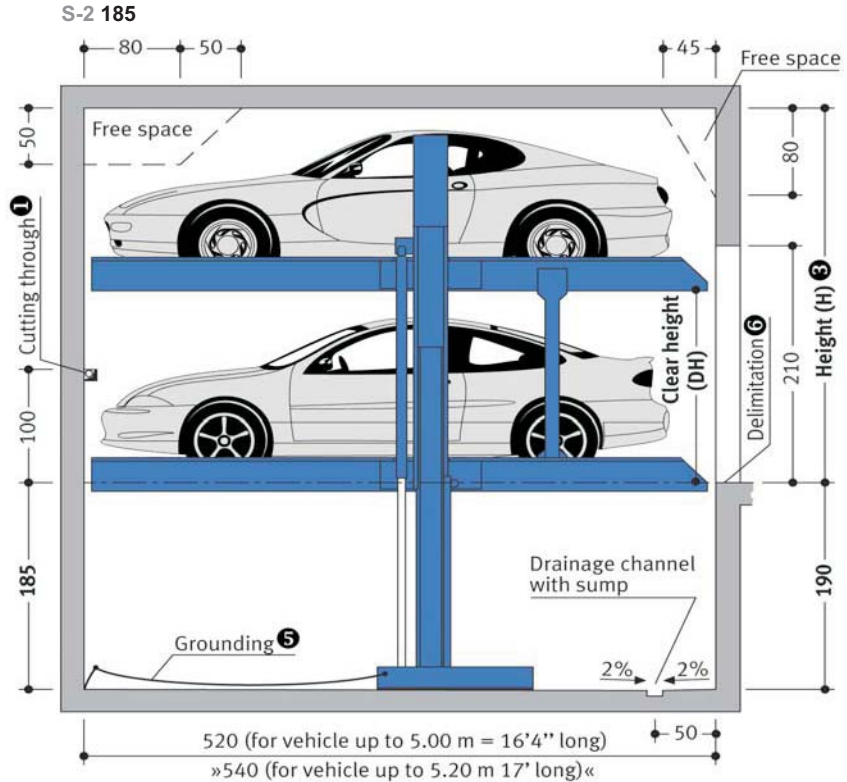
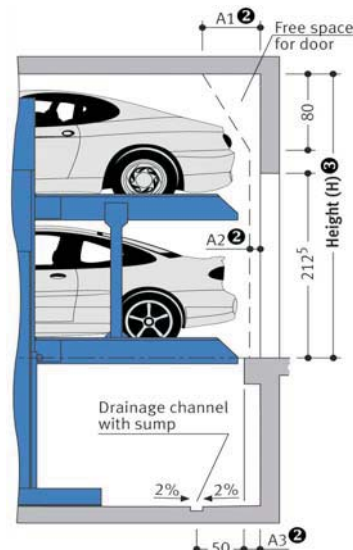

Uwagi

- W ścianach działowych otwór 10 x 10 cm (na kable, przewody).
- Wymiary A1, A2 i A3 muszą być uzgodnione z dostawcą drzwi garażowych.
- Jeżeli wysokość jest większa, umożliwia to parkowanie na górnej platformie odpowiednio wyższych samochodów.
- W celu zapewnienia wygody użytkownika polecamy platformy o szerokości od 250 do 270 cm (EB) lub 500 cm (DB).
- Połączenie wyrównawcze (uziemięcie).
- Zgodnie z DIN EN 14 010, szerokie na 10 cm żółto czarne oznaczenia zgodne z ISO 3864 muszą być zastosowane przez klienta na brzegach zagłębienia przy wjeździe do oznaczenia niebezpieczeństwa (patrz »plany obciążeń« strona 3).

Uwaga

Dla samochodów o długości do 5.20 m: długość zagłębienia 5.40 m, maks. obciążenie 2500 kg (maks. nacisk na koło 625 kg), użytkowa szerokość 2.50 - 2.70 m., dostępne są wyłącznie platformy S-2-170/185/195 EB, model specjalny.

Szerokość stanowiska parkingowego

Ścianiny działowe

Platforma pojedyncza (EB)

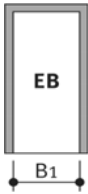

użytkowa szerokość platformy		B1
230 *	260	
240	270	
250	280	
260	290	
270	300	

Platforma podwójna (DB)

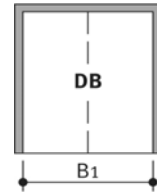

użytkowa szerokość platformy		B1
460 *	490	
470	500	
480	510	
490	520	
500	530	

Platformy pojedyncza i podwójna (EB + DB) – kombinacja

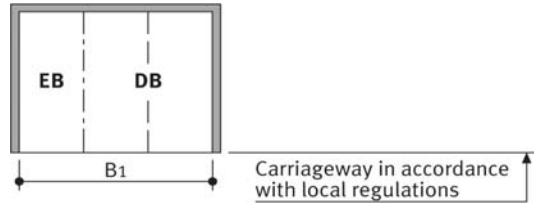

użytkowa szerokość platformy		B1
230 + 460 *	750	
240 + 470	770	
250 + 480	790	
250 + 500	810	
270 + 500	830	

* typ standardowy

Kolumny wewnątrz zagłębienia

Platforma pojedyncza (EB)

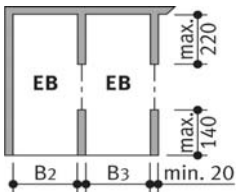

użytkowa szerokość platformy		
B2	B3	
230 *	255	250
240	265	260
250	275	270
260	285	280
270	295	290

Platforma podwójna (DB)

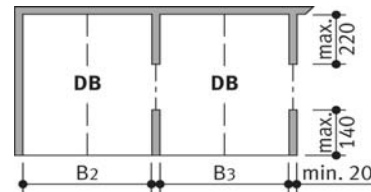

użytkowa szerokość platformy		
B2	B3	
460 *	485	475
470	495	485
480	505	495
490	515	505
500	525	515

Platformy pojedyncza i podwójna (EB + DB) – kombinacja

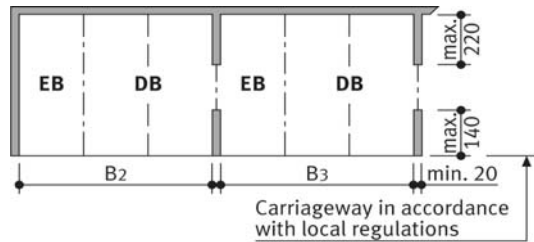

użytkowa szerokość platformy		
B2	B3	
230 + 460 *	745	735
240 + 470	765	755
250 + 480	785	775
250 + 500	805	795
270 + 500	825	815

* typ standardowy

Dojazd

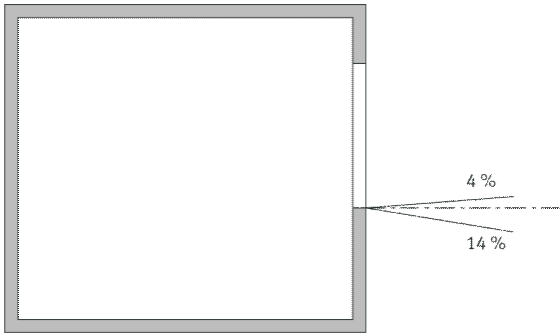

- Pokazane na rysunku maksymalne kąty dojazdu nie mogą zostać przekroczone. Niewłaściwy kąt dojazdu powoduje poważne problemy z manewrowaniem i parkowaniem na platformie, za co lokalny przedstawiciel **SWISS-PARK** nie ponosi odpowiedzialności.

Plany obciążeń

wartości w kN

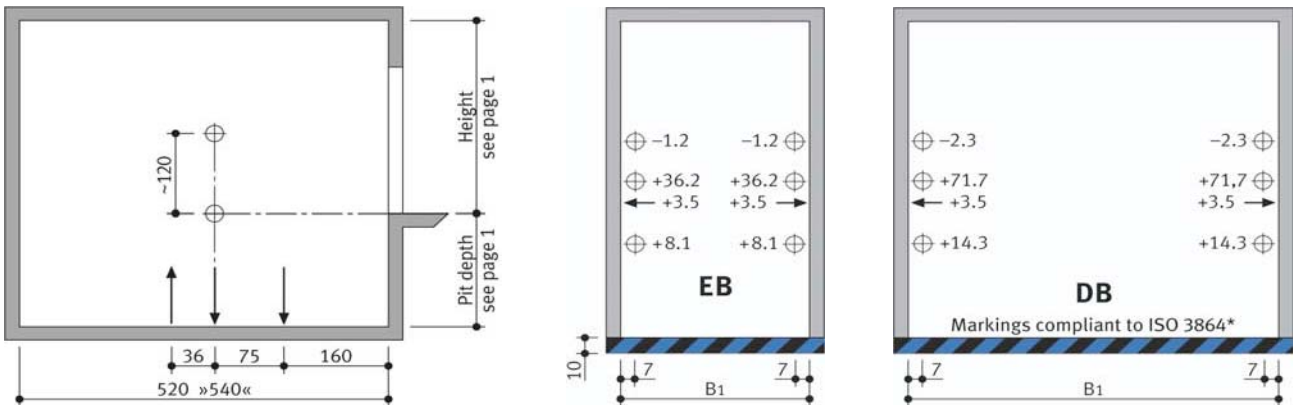

- Urządzenia są mocowane do podłogi. Głębokość wierceń: około 15 cm. Podłoże i ściany poniżej poziomu drogi dojazdowej powinny być wykonane z betonu o jakości co najmniej C20/25!

* = Kolory użyte na rysunku nie są zgodne z ISO 3864

Dane instalacyjne

Wolna przestrzeń na instalacje biegnące w pionie i poziomo (np.. wentylacja)

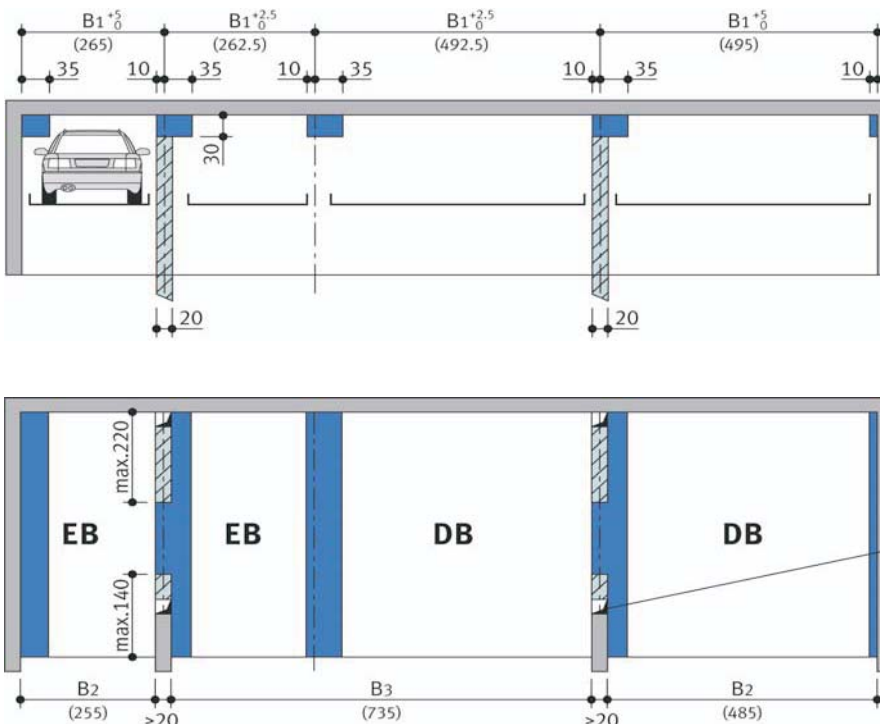

B1, B2, B3 = (patrz tabela na str. 2)

Wolna przestrzeń na przewody pionowe oraz kanały

Wolna przestrzeń na kanały poziome

✓ Poziom drogi dojazdowej

Wolna przestrzeń do użycia wyłącznie, jeśli samochody parkowane są przodem, a drzwi kierowcy znajdują się po lewej stronie.

() = Podane w nawiasach wymiary odnoszą się do zastosowania standardowych platform o szer. 230/460 cm.

Przykładowe pionowe wentylacyjne lub inne pionowe kanały na instalacje.

Instalacja elektryczna

Dane instalacyjne

(do wykonania przez klienta)

Lp.	Ilość	Opis	Usytuowanie	Zapotrzebowanie
1	1	Licznik elektryczny	w przyłączy	
2	1	Bezpiecznik trójfazowy 3 x 16 A (zwłoczny, typ B lub C)	w przyłączy	1 na agregat
3	1	Przewód zasilający 5 x 2.5 mm _c (3 PH + N + PE) z oznaczonym przewodem ochronnym	do głównego włącznika	1 na agregat
4	1	Główny wyłącznik bezpieczeństwa	zgodnie z projektem inwestycji	1 na agregat
5	1	Przewód zasilający 5 x 2.5 mm _c (3 PH + N + PE) z oznaczonym przewodem ochronnym	od włącznika głównego do urządzenia	1 na agregat
6	co 10 m	wyprowadzenie uziemienia	przy krawędzi zagłębienia	
7	1	Połączenia wyrównawcze zgodne z normą DIN EN 60204 od głównego uziemienia do urządzenia		1 na system

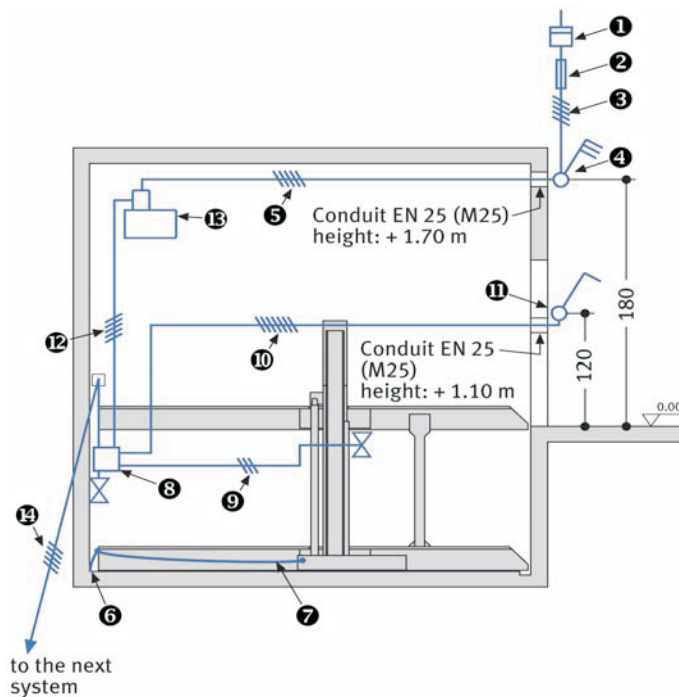

Dane instalacyjne (urządzenia zawarte w zestawie SWISS-PARK Systems)

Lp.	Opis
8	Puszka rozdzielcza
9	Przewód sterujący 3 x 0.75 mm _c (PH + N + PE)
10	Przewód sterujący 7 x 1.5 mm _c z oznaczonymi przewodami oraz przewodem ochronnym
11	Panel sterowania
12	Przewód sterujący 5 x 1.5 mm _c z oznaczonymi przewodami oraz przewodem ochronnym
13	Agregat hydrauliczny z silnikiem elektrycznym 3.0 kW, zasilanym trójfazowo 400V/50 Hz
14	Przewód sterujący 5 x 1.5 mm _c z oznaczonymi przewodami oraz przewodem ochronnym

Dane techniczne

Przeznaczenie

Z założenia platformy parkingowe tego typu nie są przeznaczone dla użytkowników przypadkowych w ogólnodostępnych parkingach. Prosimy o kontakt z lokalnym przedstawicielem **SWISS-PARK** w celu otrzymania dokładnych informacji.

Agregaty

Niskoszumowe agregaty są montowane przy użyciu podkładek wibroizolacyjnych. Niemniej polecamy budowę garaży z systemami wielopoziomowego parkowania oddzielone od domów mieszkalnych.

Dokumenty dostępne na żądanie

- plany korytarzy ściennych
- oferta/umowa serwisowa
- deklaracja zgodności
- protokół testowy na poziom hałasu przenoszonego przez powietrze i konstrukcję

Zabezpieczenia antykorozyjne

Zabezpieczenia antykorozyjne dostępne w oddzielnym dokumencie.

Barierki

W sytuacji, kiedy przy wchodzeniu/wychodzeniu z samochodu istnieje ryzyko spadnięcia z platformy, konieczne jest zamontowanie barierki. Jeśli urządzenie zostało zainstalowane w pobliżu drogi przejazdowej konieczne jest zamontowanie przez klienta barierki zabezpieczających zgodnych z DIN EN 294. Barierki powinny być użyte również podczas prac montażowych.

Warunki środowiskowe

Warunki środowiskowe dla montowanego systemu **SWISS-PARK**: Zakres temperatur od -10 do $+40^{\circ}\text{C}$. Wilgotność względna 50% przy temperaturze $+40^{\circ}\text{C}$. Jeżeli dla urządzenia podany czas podnoszenia lub opuszczania, odnosi się on do warunków o temperaturze 10°C i dla systemu zamontowanego bezpośrednio przy podnośniku hydraulicznym. Przy dłuższych przewodach hydraulicznych lub w niższej temperaturze podany czas wzrasta.

Ochrona akustyczna

Zgodnie z DIN 4109 (Izolacja akustyczna w budynkach), paragraf 4, punkt 4, platformy **SWISS-PARK** są częścią systemów budynku (systemów garażowych).

Standardowa izolacja akustyczna: DIN 4109, paragraf 4, Izolacja akustyczna tłumiąca hałasy wytwarzane przez systemy budynku.

Tabela 4 w paragrafie 4.1 zawiera dopuszczalny poziom hałasu emitowany przez systemy budynku dla budynków mieszkalnych i usługowych. Zgodnie z linią 2 maksymalny poziom hałasu nie może przekroczyć 30 dB (A). Hałasy wytwarzane przez użytkowników nie są brane pod uwagę (patrz tabela 4, DIN 4109). Aby spełnić powyższe wymagania należy:

- Zamontować komplet dźwiękochłonny dostępny z urządzeniem
- Zastosować izolację akustyczną budynku $R'w = 57$ dB (w gestii klienta)

Zwiększona ochrona akustyczna (dodatkowa umowa): DIN 4109, Nowelizacja 4, Informacje dot. planowania i wykonania, propozycje zwiększenia izolacji akustycznej.

Umowa: Maksymalny poziom hałasu w budynkach mieszkalnych i usługowych 15 dB (A). Hałasy wytwarzane przez użytkowników nie są brane pod uwagę (patrz tabela 4, DIN 4109).

Aby spełnić powyższe wymagania należy:

- Zamontować komplet dźwiękochłonny dostępny z urządzeniem
- Zastosować izolację akustyczną budynku $R'w = 62$ dB (w gestii klienta)

Uwaga: Hałasy wytwarzane przez użytkownika to hałasy generowane przez osoby korzystające z platform **SWISS-PARK**. Mogą to być hałasy wytwarzane przy uzyskaniu dostępu do platformy, trzaskanie drzwiami samochodu, czy też hałasy generowane przez silnik i hamulce

Do wykonania przez klienta

Barierki zabezpieczające

Wszelkie zabezpieczenia jakie muszą być wykonane zgodnie z normą DIN EN 294 w celu zabezpieczenia zagłębień z przodu, boków i tyłu urządzenia. Dotyczy to również okresu montażu i prac budowlanych. Odpowiednie barierki ochronne są dostępne wraz z systemem i mogą zostać dostarczone, jeśli są wymagane.

Numeracja miejsc parkingowych

Widoczna i zrozumiała numeracja dla miejsc parkingowych.

Systemy budynku

Oświetlenie, wentylacja, alarmy i urządzenia przeciwpożarowe.

Kanalizacja

Z przodu zagłębienia polecamy zainstalowanie kanału odpływowego połączonego z systemem kanalizacyjnym w podłodze lub studzienką kanalizacyjną (50x50x20cm). Kanał odpływowy może zawierać spadek wszcz, ale nie dotyczy to podłogi zagłębienia, która może być pochylona wzdłuż. Ze względu na ochronę środowiska polecamy pomalowanie podłogi zagłębienia i zastosowanie filtrów oleju i paliwa przy przyłączeniu do publicznej sieci kanalizacyjnej.

Oznakowanie

Zgodnie z normą DIN EN 14 010, ostrzeżenie określające niebezpieczną strefę musi zostać przy niej umieszczone co odpowiada ISO 3864. Ostrzeżenie musi zostać umieszczone ze względu na EN 92/58/EWG dla systemów z zagłębieniem (platform z zagłębieniem) 10 cm od krawędzi zagłębienia.

Otwory w ścianach

Wszelkie potrzebne otwory w ścianach zgodnie z informacjami na stronie 1.

Zasilanie elektryczne do głównego włącznika

Odpowiednie zasilanie elektryczne do głównego włącznika i okablowania sterującego musi zostać zapewnione przez klienta podczas instalacji. Zasilanie może być sprawdzone przez naszego monterzystę razem z elektrykiem. Jeśli nie zostanie to wykonane z powodu, za który odpowiedzialny jest klient, klient przejmuje przyłączenie na własne ryzyko.

Panel kontrolny

Przewody i wnęka na panel kontrolny.

Panel kontrolny natynkowy

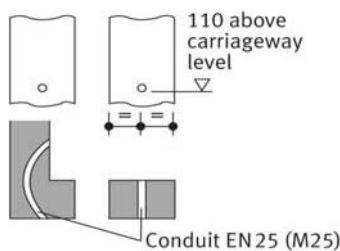

Panel kontrolny podtynkowy

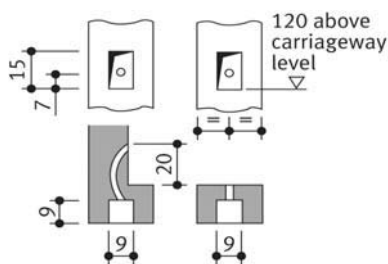

Jeżeli poniższa pozycja nie została uwzględniona w wycenie, musi również zostać zapewniona i opłacona przez klienta:

- Koszt dopuszczenia do użytku przez wyznaczoną instytucję

Zastrzegamy sobie prawo do zmiany specyfikacji technicznej bez wcześniejszego uprzedzenia

W związku z postępowaniem technicznym oraz ciągłymi pracami nad udoskonalaniem i poprawą jakości oferowanych urządzeń, firma **SWISS-PARK** zastrzega sobie prawo, na zastosowanie nowych lub innych technologii, systemów, procedur oraz standardów dla spełnienia ich przeznaczenia, innych niż początkowo oferowane, o ile ich użycie nie spowoduje żadnych niekorzyści dla klienta.